









# Guía Configuración Report NX

Para configurar Report NX, solo necesita configurar IP y Puerto de enlace en la balanza.

Para entrar al Menú de Configuración, presione  y , el display mostrará: INGRESE CLAVE=

Digite la clave de fábrica      y , el display mostrará: 1-CONFIGURACION

Presione  y entre al menú CONFIGURAR RED presionando .

Configure únicamente:

RED: ETHERNET  
NRO BALANZA= 1  
IP FIJA= S  
IP= 10.99.99.95  
PUERTO= 1001

Avance hasta el final del menú, el display mostrará:  
CONFIRMA S/N

Presione  y .

Presione  hasta salir del Menú de Configuración.

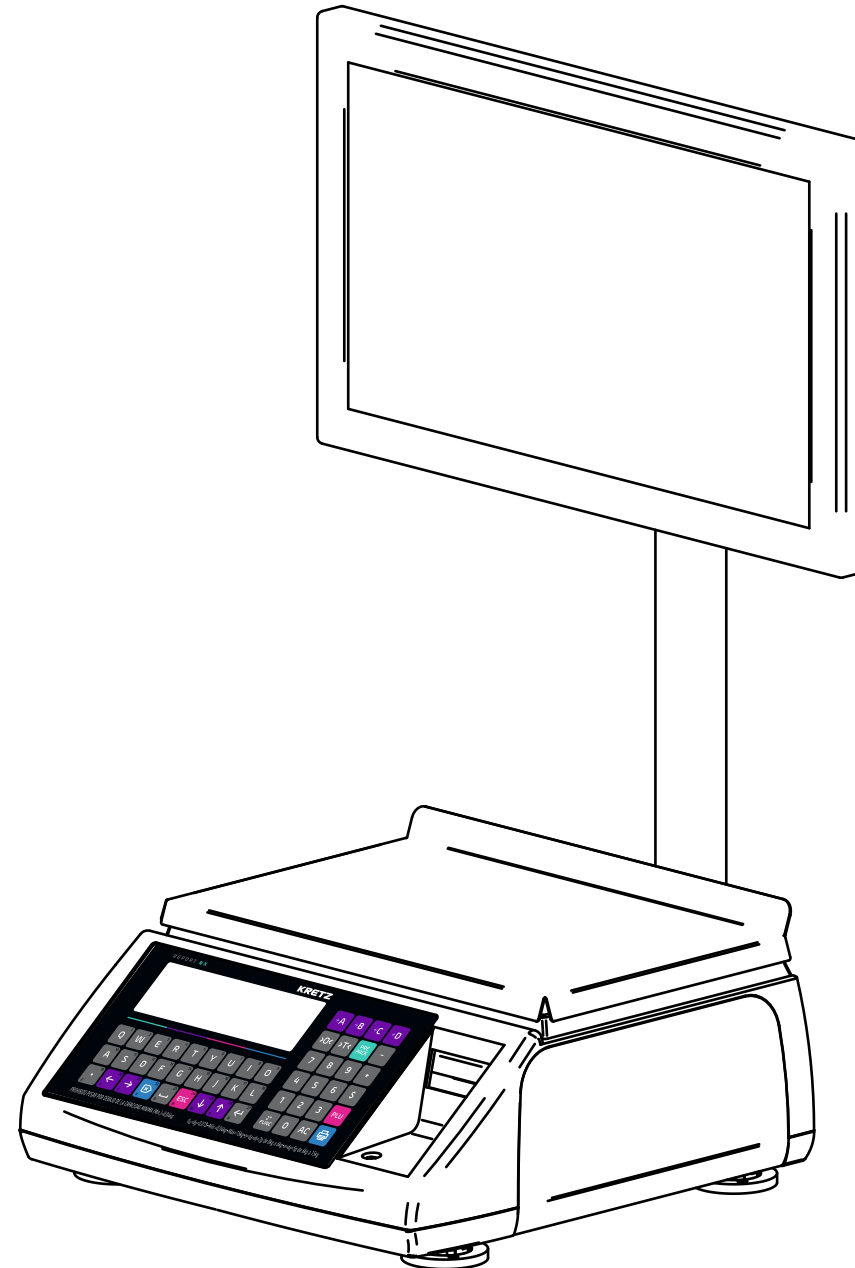

# Guía Configuración AutoReport



Pantalla de AutoReport



Presione la solapa de Comunicación



Configure IP 10.99.99.95 y Puerto 1001 de la Balanza Report NX, conectada a AutoReport. Confirme y grabe presionando Aceptar.



Pulse 7 veces, en el vértice superior derecho, para acceder a la clave de configuración



Configure los parámetros de LAN desde donde se comunicará con AutoReport.

### IMPORTANTE:

Todas las balanzas se configuran con misma IP y Puerto.



Digite la clave de fábrica 99999 para acceder a la configuración, presionando Ok al finalizar.

### IMPORTANTE:

Al presionar sobre un campo editable, se mostrará un teclado en pantalla para la edición del contenido.



Al presionar Aceptar, el equipo grabará y saldrá del menú de Configuración.

# Croquis de Instalación AutoReport

## INSTALACION

Relaciones de fijación recomendadas, entre  
Soporte Pole Display y Posicionadores Plásticos

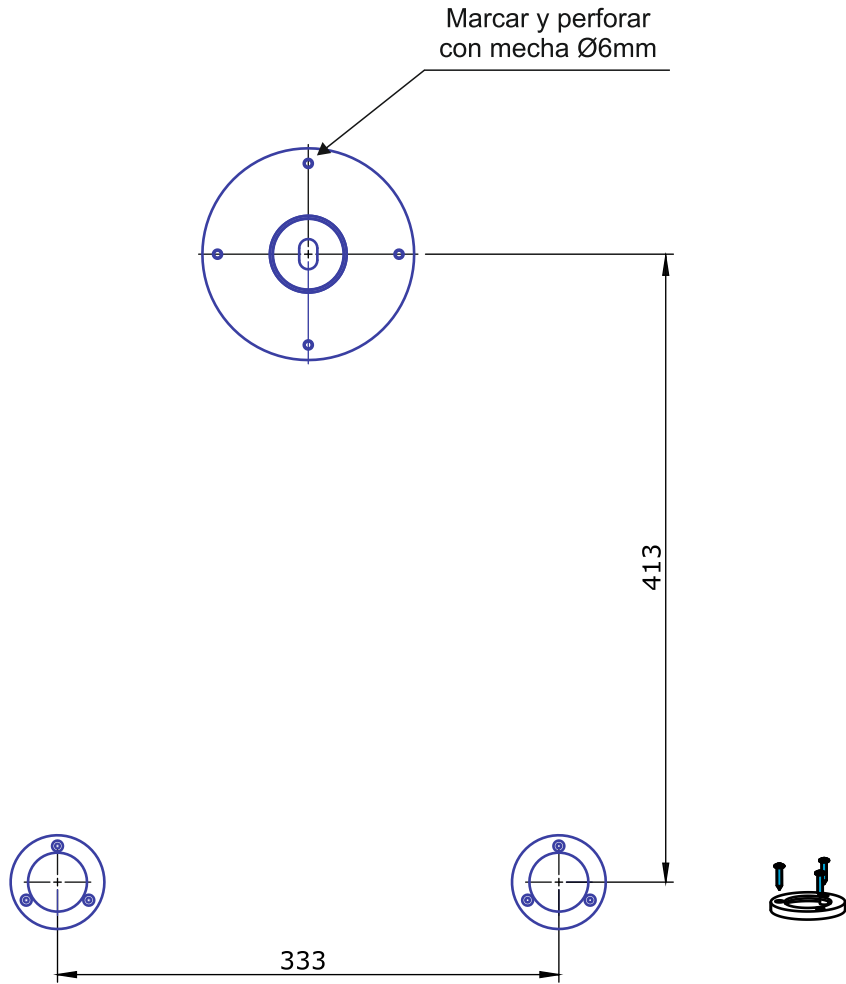

**KRETZ**  
UN MUNDO DE SOLUCIONES

## SOPORTE POLE DISPLAY

Fije a la superficie con los 4 tornillos allen, arandelas y tuercas suministrados.

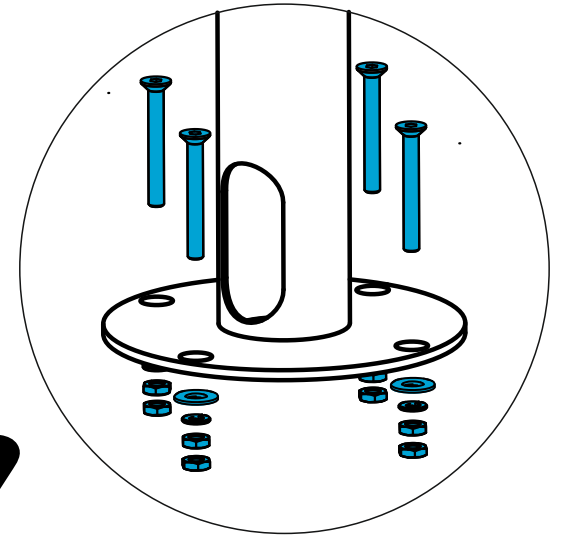

## POSICIONADORES PLASTICOS

Fije cada posicionador a la superficie con los 3 tornillos parker suministrados.

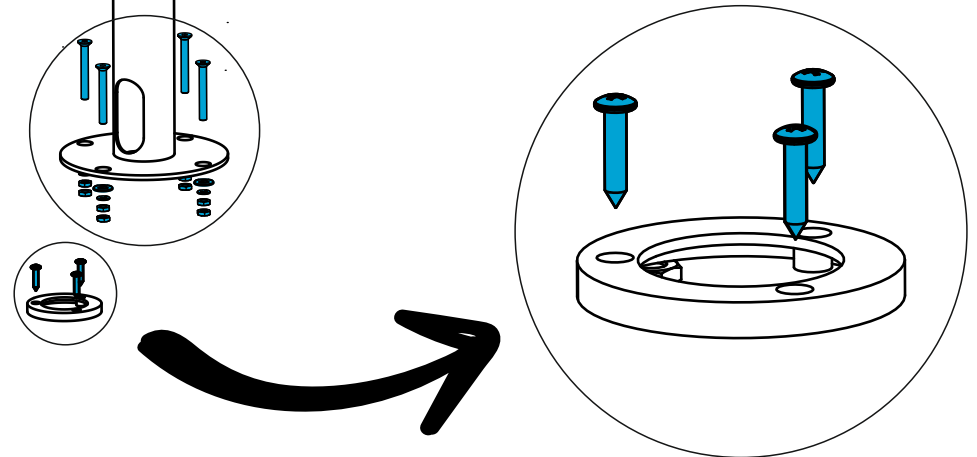

# Conexiones y Croquis de Instalación AutoReport

CONEXIONES  
Pantalla 21" AutoReport

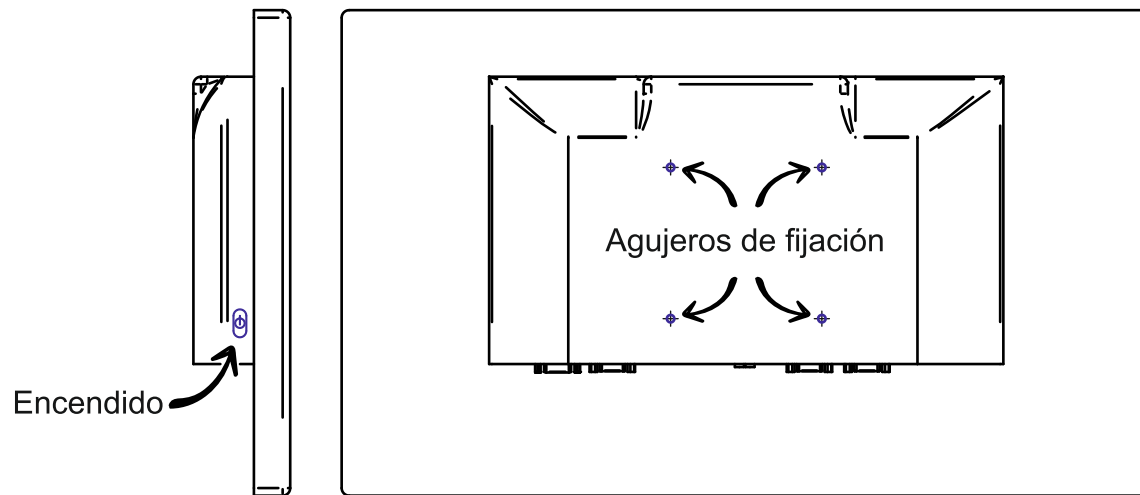
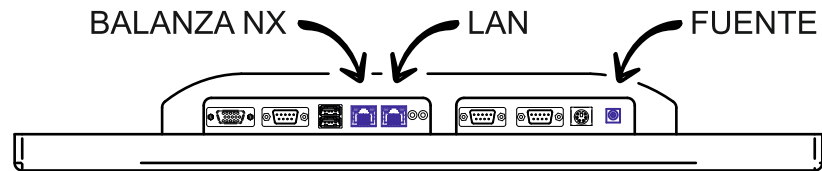

BLOQUEO COMUNICACION  
Accesorio antivandálico

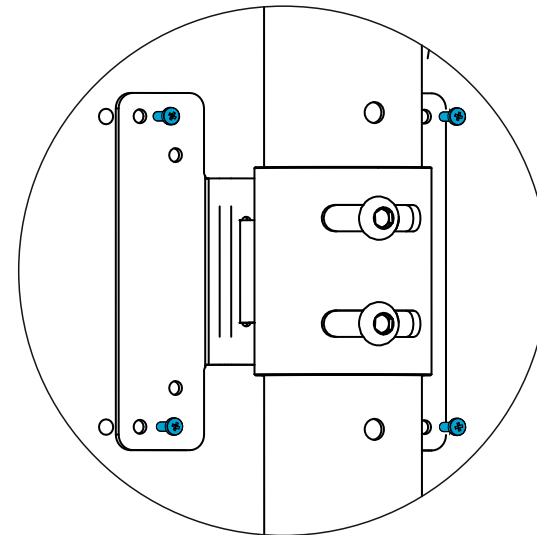
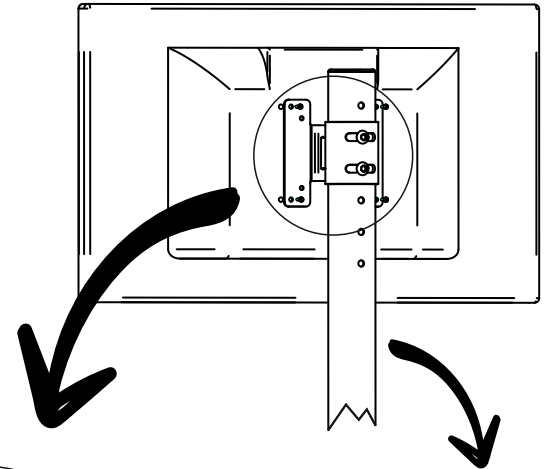
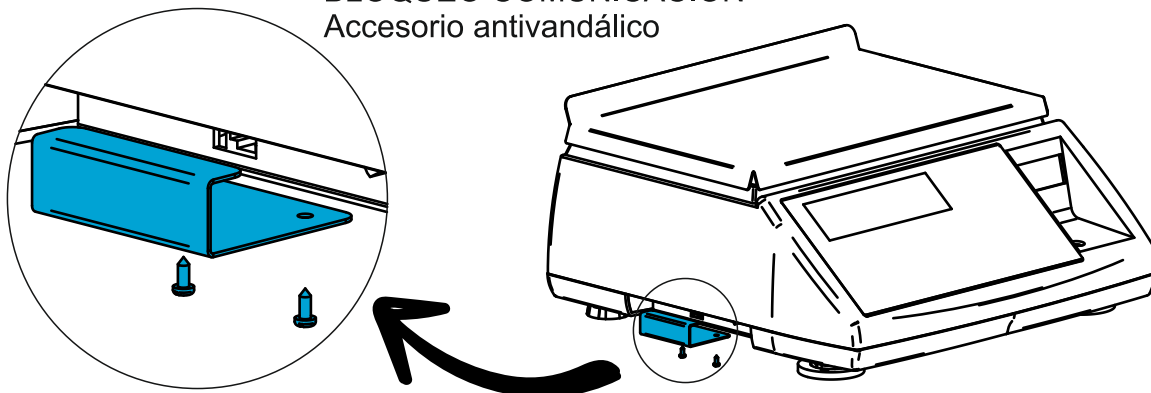

**FIJACION PANTALLA**  
Fije al soporte con los 4 tornillos suministrados.

**CABLEADO**  
El cuerpo del Pole Display está diseñado para alojar en su interior los cables de interconexión.

